

BeoLab 5

VARNING: Utsätt inte enheten för regn eller fukt – det kan medföra brand eller elektriska stötar. Utsätt inte utrustningen för dropp eller stänk. Ställ inga föremål som innehåller vätska, t.ex. vaser, ovanpå utrustningen.

Produkten kan stängas av helt endast genom att den kopplas bort från elnätet. Det måste alltid gå att komma åt vägguttaget.



Den här symbolen anger att farlig spänning föreligger, vilket kan innebära risk för elektriska stötar inne i enheten.



Den här symbolen anger att det finns viktiga anvisningar för drift och underhåll i den dokumentation som medföljer enheten.

CE *Produkten är förenlig med bestämmelserna i direktiven 2004/108/EG och 2006/95/EG.*

I den här handboken beskrivs hur du installerar ett par BeoLab 5-högtalare så att du kan börja använda dem. Handboken ger användbar information om hur du ska gå till väga när du installerar högtalarna för första gången. Du kan sedan ta fram den igen om du måste flytta eller ändra om i ditt system.

En beskrivning av fjärrkontrollen Beo4 (tillbehör) finns i den tillhörande handboken eller i handböckerna för audio- eller videosystemet från Bang & Olufsen.

Följ anvisningarna i den här handboken noggrant. Besök vår webbplats på följande adress:

www.bang-olufsen.com

Daglig användning, 4

Här hittar du information om hur man använder och rengör BeoLab 5 och om högtalarens inbyggda skydssystem.

Installera BeoLab 5, 6

Här ges viktig information om vad du måste tänka på innan du installerar BeoLab 5.

Ansluta kablar, 8

Här hittar du information om uttagen och hur du ansluter BeoLab till ditt audio- eller videosystem.

Anpassa BeoLab 5 till ditt system, 11

Lär dig välja en Optionsinställning som passar till din installation, och att ändra nivåinställningen för LINE-ingången.

Anpassa BeoLab 5 till ditt rum, 12

Här kan du läsa om det unika Adaptive Bass Control-systemet och hur du kalibrerar BeoLab 5 efter ditt speciella rum.

Använda pinkodsystemet, 14

Lär dig mer om pinkodsystemet.

Indikatorlampor och ljudsignaler, 17

Här visas en översikt över indikatorlamporna och ljudsignalerna.

Index, 18

Hitta just det du vill veta mer om.

Daglig användning

När du har installerat högtalaren enligt anvisningarna på de följande sidorna kan du ansluta hela audio- eller videosystemet till elnätet.

Högtalaren är konstruerad för att vara i standby när den inte används, så stäng inte av strömmen.

Adaptive Bass Control-systemet garanterar att basnivån alltid passar högtalarens placering. Om du flyttar högtalaren till en ny plats måste du därför kalibrera om den enligt instruktionerna i avsnittet *Anpassa BeoLab 5 till ditt rum* (s. 12–13).

Slå på och stänga av

Högtalaren slås på när du slår på Bang & Olufsen-systemet. Indikatorlampan lyser grönt*, vilket visar att högtalaren är påslagen.

När du stänger av ditt system från Bang & Olufsen lyser indikatorlampan med fast rött ljus en kort stund, för att sedan stängas av (standby).

På nästa sida finns information om hur du slår på och stänger av enheten, justerar volymen och ljudbalansen, och ställer in volymnivån i förväg om du ansluter högtalaren i system från andra tillverkare än Bang & Olufsen.

Skyddssystem för högtalare

Högtalaren är försedd med ett termiskt skyddssystem som hindrar enheterna från att bli överhettade. Om ett fel skulle uppstå, sätter systemet automatiskt högtalaren i standbyläge och indikatorlampan blinkar rött för en stund.

Så här återställer du systemet:

- > Koppla ur högtalaren från elnätet.
- > Vänta några minuter medan systemet återställs (ca 3–5 minuter).
- > Anslut högtalaren till elnätet igen.

Om problemet kvarstår, kontakta din Bang & Olufsen-återförsäljare.

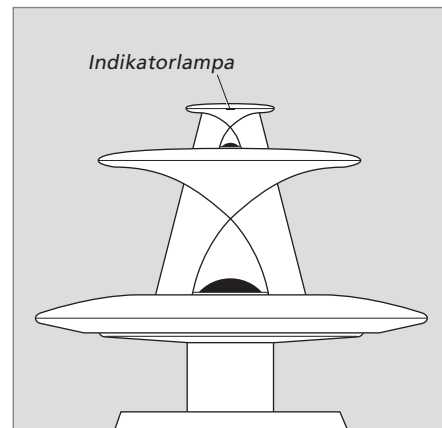

Vidrör inte de båda högtalarkupolerna. Använd en mjuk borste för rengöring.

Rengöring

Rengör högtalarens ytor med en mjuk, luddfri trasa som du fuktat i ljummet vatten. Se till att den är ordentligt urvriden.

Använd aldrig dammsugare för att göra rent de båda kupolerna. Du kan dock rengöra den främre högtalaren med dammsugare. Du ska då använda ett borstmunstycke och dammsugaren ska vara inställd på låg sugeffekt.

Använd aldrig sprit eller andra lösningsmedel för att rengöra någon del av högtalaren.

* OBS! Om *Adaptive Bass Control*-systemet inte har kalibrerats blinkar indikatorlampan långsamt grönt. Kalibreringen beskrivs i avsnittet *Anpassa BeoLab 5 till ditt rum* (s. 12–13). Om högtalaren har låsts av pinkodsystemet lyser indikatorlampan omväxlande rött och grönt. Pinkodsystemet beskrivs i *Använda pinkodsystemet* (s. 14).

Använda BeoLab 5 med ett annat system än Bang & Olufsen

Högtalarna måste anslutas enligt anvisningarna på sidan 10, och *Option*-numret måste vara inställt på 1 eller 4, enligt anvisningarna på sidan 11.



Använd det system som inte är från Bang & Olufsen som du brukar. Du måste emellertid använda fjärrkontrollen Beo4 (extra tillbehör) för att

- slå på respektive stänga av högtalarna;
- höja eller sänka volymen;
- justera ljudbalansen åt vänster resp. höger (när du slår på högtalarna är balansen alltid neutral);
- lagra och återställa ljudnivåerna;
- använda pinkodsystemet;
- ändra Optionsinställning och ingångsnivå för LINE.

Även om *BASS*, *TREBLE* och *LOUDNESS* syns i Beo4-displayen kan du inte justera dem med Beo4. Vi rekommenderar att du låter eventuella inställningar för tonstyrning vara neutrala.

Specifik information om fjärrkontrollen Beo4 finns i den tillhörande handboken.

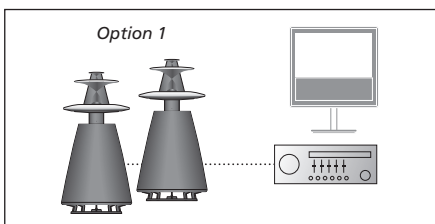

Om BeoLab 5 är programmerad för *Option 1*

Så här slår du på/stänger du av BeoLab 5...

- > Tryck på **RADIO** för att slå på högtalarna.
- > Tryck på **•** för att stänga av dem.

Så här höjer/sänker du volymen...

- > Tryck på **^** för att höja volymen.
- > Tryck på **v** för att sänka volymen.

Så här återställer du ljudnivån...

- > Tryck på **LIST**, tills **RESET*** visas i Beo4-displayen
- > Tryck på **mittknappen** för att återställa ljudnivån.

Så här ändrar du ljudbalansen åt vänster resp. höger...

- > Tryck på **◀◀** för att flytta ljudet åt vänster,
- Tryck på **▶▶** för att flytta ljudet åt höger.

Så här lagrar du en ny startnivå för ljud...

- > Tryck på **^v** tills du når den ljudnivå du vill att högtalarna ska ha när de slås på.
- > Tryck på **LIST**, tills **A.SETUP*** visas i Beo4-displayen.
- > Tryck på **mittknappen** för att bekräfta.
- > Tryck på **LIST**, tills **S.STORE** visas i Beo4-displayen.
- > Tryck på **mittknappen** för att spara inställningen.

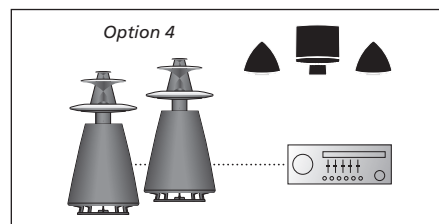

Om BeoLab 5 är programmerad för *Option 4*

Så här slår du på/stänger du av BeoLab 5...

- > Tryck på **LIST** tills **LINK*** visas i Beo4-displayen.
- Tryck sedan på **RADIO** för att slå på högtalarna.
- > Tryck på **•** för att stänga av dem.

Så här höjer/sänker du volymen...

- > Tryck på **^** för att höja volymen.
- > Tryck på **v** för att sänka volymen.

Så här återställer du ljudnivån....

- > Tryck på **LIST**, tills **RESET*** visas i Beo4-displayen.
- > Tryck på **mittknappen** för att återställa ljudnivån.

Så här ändrar du ljudbalansen åt vänster resp. höger...

- > Tryck på **◀◀** för att flytta ljudet åt vänster,
- tryck på **▶▶** för att flytta ljudet åt höger.

Så här lagrar du en ny startnivå för ljud...

- > Tryck på **^v** tills du når den ljudnivå du vill att högtalarna ska ha när de slås på.
- > Tryck på **LIST** tills **A.SETUP*** visas i Beo4-displayen.
- > Tryck på **mittknappen** för att bekräfta.
- > Tryck på **LIST**, tills **S.STORE** visas i Beo4-displayen.
- > Tryck på **mittknappen** för att spara inställningen.

* Måste läggas till i Beo4:s *LIST*-funktion.

Mer information finns i onlinehandboken för Beo4 på www.bang-olufsen.com/guides.

Installera BeoLab 5

Vi rekommenderar att du gör på följande sätt:

- koppla från ditt audio- eller videosystem från elnätet;
- anslut enligt instruktionerna i avsnittet *Kabelanslutningar* (s. 8–10);
- anslut högtalarna till elnätet;
- programmera högtalarna för ditt audioeller videosystem om det behövs, enligt anvisningarna i *Anpassa BeoLab 5 till ditt system* (s. 11);
- låt högtalarna genomgå *Adaptive Bass Control*-kalibreringen, enligt anvisningarna i *Anpassa BeoLab 5 till ditt rum* (s. 12–13);
- nu kan du om du vill aktivera pinkodsystemet. En beskrivning av hur du gör det finns i *Använda pinkodsystemet* (s. 14–16);
- anslut ditt audio- eller videosystem till elnätet igen.

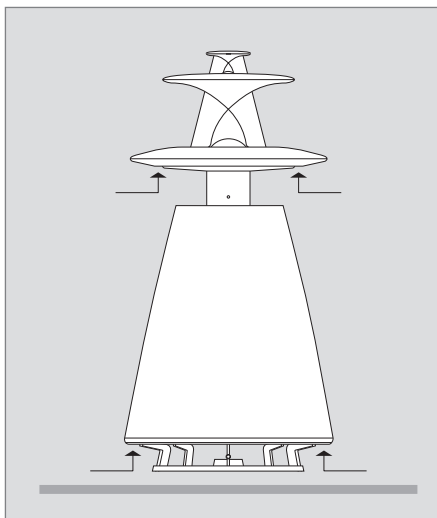

Viktigt

- Försök inte att öppna högtalaren. Sådana åtgärder måste utföras av kvalificerad servicepersonal!
- Se till att högtalaren placeras och ansluts enligt anvisningarna i den här handboken.
- Placera högtalaren på golvet.
- Placera inga föremål ovanpå högtalaren.
- Vidrör inte de båda högtalarkupolerna! Mer information finns i avsnittet *Rengöring* (s. 4).
- Högtalaren är endast avsedd att användas inomhus i bostadsutrymmen, vid en temperatur på 10–40 °C.

Hantera BeoLab 5: Eftersom BeoLab 5 är så pass tung bör den alltid flyttas eller lyftas av två personer. På bilden visas vilka delar som är säkra att hålla i när man flyttar/lyfter högtalaren.

Lyft alltid högtalaren från golvet när den ska flyttas, annars kan golvet skadas!

Innan du börjar...

- Om du ansluter högtalaren till ett system från en annan tillverkare än Bang & Olufsen behöver du en Beo4-fjärrkontroll (extra tillbehör) för att kunna styra högtalaren, t.ex. för att slå på och stänga av den och reglera volymen.
- Volymnivåerna regleras i de inbyggda högtalarförstärkarna och inte i ditt audio- eller videosystem. Vi rekommenderar att du låter eventuella inställningar för tonstyrning vara neutrala.
- Kom ihåg att alla högtalare i ett system måste vara anslutna till elnätet.

Varning:

- Att lyssna länge på hög volym kan orsaka hörselskador!

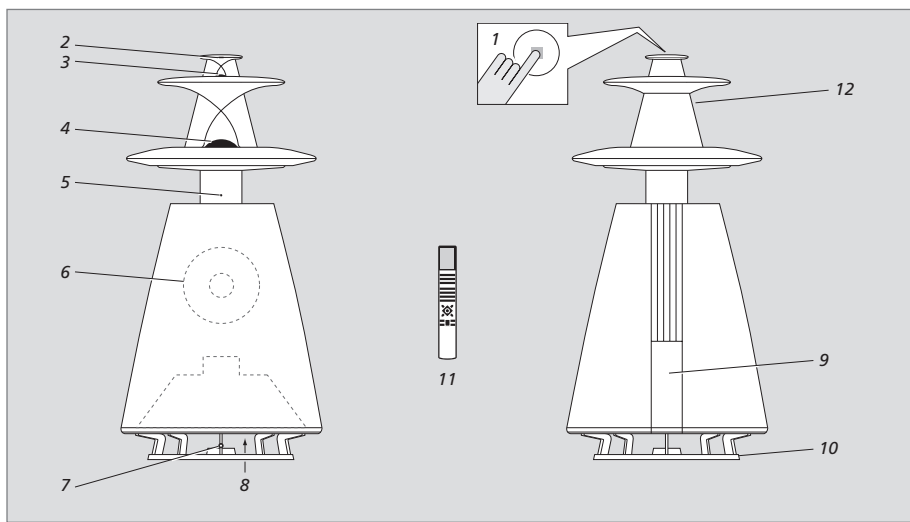

Bilden till vänster visar var de olika delarna är placerade.

- 1 Tryckplatta
- 2 Indikatorlampa
- 3 Kupol för högfrequenshögtalare – *vidrör inte!*
- 4 Kupol för mellanfrekvenshögtalare – *vidrör inte!*
- 5 Mottagare för signaler från fjärrkontrollen Beo4
- 6 Övre bashögtalare
- 7 Rörig mikrofon för Adaptive Bass Control-systemet
- 8 Undre bashögtalare
- 9 Skydd för uttagspanel
- 10 Bas
- 11 Fjärrkontrollen Beo4 (extra tillbehör)
- 12 Produktetikett

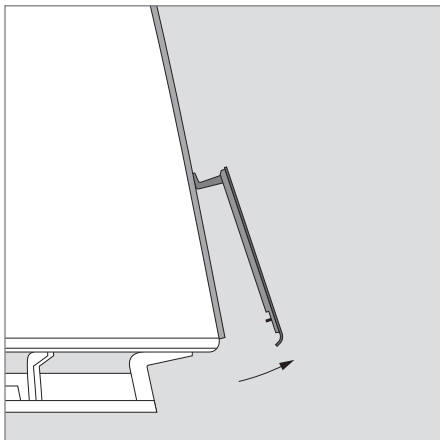

Skydd för uttagspanelen: För att komma åt uttagen och reglaget RIGHT-LEFT måste du ta bort skyddet. Dra då ut den nedre delen av skyddet, enligt bilden ovan.

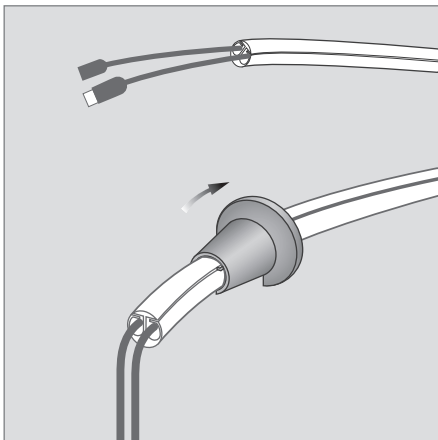

Kabelskydd: Placera nätsladden och signalkablarna inuti det medföljande kabelskyddet och stäng sedan skyddet med specialverktyget.

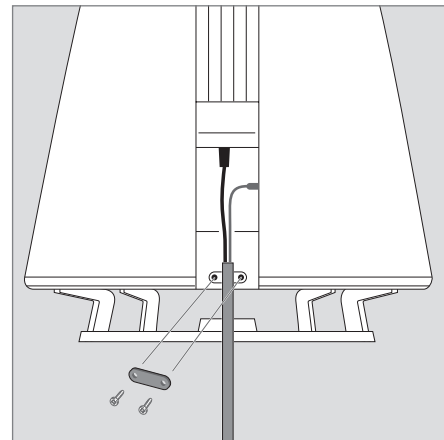

Kabelklämma: Av säkerhetsskäl måste nätsladden fästas vid högtalaren. Fäst nätsladden genom att placera kabelskyddet med kablarna bakom klämman och dra åt de två skruvarna.

Ansluta kablar

Högtalaren kan anslutas till Bang & Olufsens audio- och videosystem enligt beskrivningen på s. 9. Den kan också anslutas till system från andra tillverkare enligt beskrivningen på s. 10.

Ta hjälp av bilderna och figurerna på uttagspanelen för att hitta uttagen och reglaget.

Detaljerad information om uttagen på ditt audio- eller videosystem finns i handboken till systemet.

För att komma åt panelen måste du ta bort skyddet på högtalarens baksida enligt instruktionerna på sidan 7.

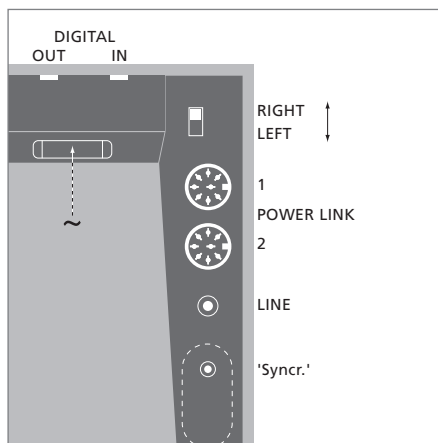

Synkroniseringsanslutningen ("Synchr.") döljs av ett litet skydd. För att komma åt anslutningen är det bara att ta bort skyddet.

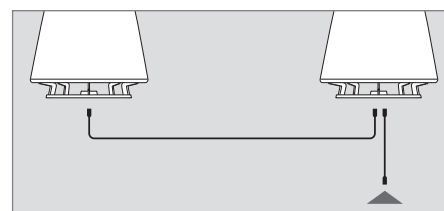
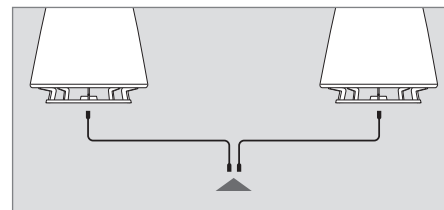

Power Link-kablar kan dras på två sätt, se bilden.

Panelen med uttag och reglage

DIGITAL OUT

Phonouttag/RCA-uttag används för att föra den digitala signalen från den första högtalaren till den andra (SPDIF obalanserad). Digitalanslutningarna leder både vänster och höger ljudkanal.

DIGITAL IN

Phonouttag/RCA-uttag används för anslutning till ett system med en digital utgång (SPDIF obalanserad). Digitalanslutningarna leder både vänster och höger ljudkanal.

~

Uttag för nätanslutning.

RIGHT – LEFT

Med hjälp av det här reglaget kan du ställa in högtalaren så att den antingen använder den vänstra eller den högra ljudkanalen. Ställ reglaget på RIGHT (höger) eller LEFT (vänster) när du ansluter högtalaren via något av de uttag som är märkta POWER LINK eller DIGITAL. Om du ansluter högtalaren via uttaget som är märkt LINE kan du lämna reglaget i vilket läge som helst.

POWER LINK 1 – 2

Uttag för anslutning till Bang & Olufsens audioeller videosystem.

Power Link-anslutningarna leder både vänster och höger ljudkanal.

LINE

Phonouttag/RCA-uttag för anslutning av audioeller videosystem från andra tillverkare än Bang & Olufsen. LINE-signalen måste vara en oreglerad signal (≤ 2 V RMS). Om utgångsnivån för LINE överstiger 2 V RMS måste du ändra ingångsnivån för LINE på varje högtalare, enligt anvisningarna i *Anpassa BeoLab 5 till ditt system* (s. 11).

Synkroniseringsanslutning ("Synchr.")

Uttag för anslutning mellan två BeoLab 5- högtalare i ett system. Används endast vid anslutning till system från andra tillverkare än Bang & Olufsen. Anslutningen säkerställer att båda högtalarna alltid använder samma volymnivå.

Den medföljande elkabeln och kontakten är specialkonstruerade för produkten. Byt inte ut kontakten. Om det finns skador på elkabeln måste du köpa en ny kabel hos en Bang & Olufsen-återförsäljare.

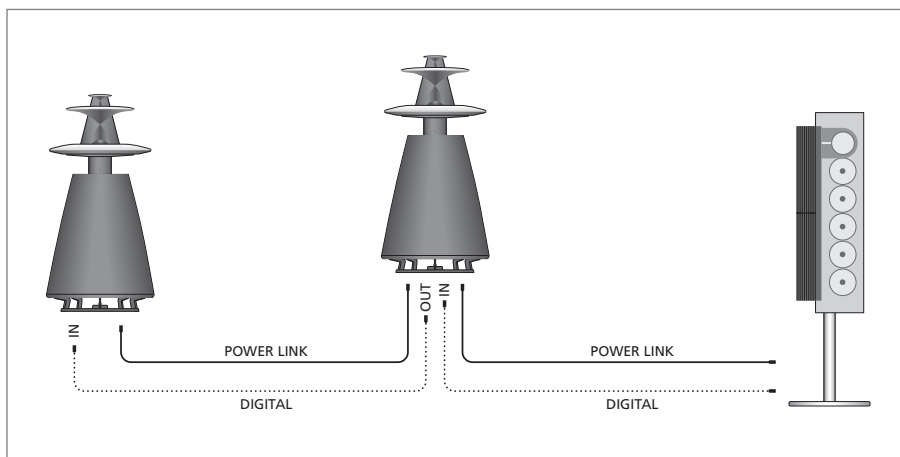

Ansluta till Bang & Olufsen-system

Högtalaren kan anslutas till alla Bang & Olufsens audio- och videosystem som har Power Link-uttag. Den kan även anslutas till Bang & Olufsen-system som har digitaluttag.

Glöm inte att ställa brytaren som är märkt RIGHT-LEFT i rätt läge på varje högtalare!

POWER LINK-anslutningar

Använd Bang & Olufsens Power Link-kablar för att ansluta högtalarna till ditt system. Power Link anslutningar kan användas på två sätt, se instruktionerna på sidan 8.

Längre kablar finns att köpa hos din Bang & Olufsen-återförsäljare. Du bör dock inte använda längre kablar än nödvändigt.

VIKTIG INFORMATION: Använd endast rätt typ av Power Link-kablar – inte den tunna varianten! Högtalaren fungerar inte om fel typ av Power Link-kablar används. Kontakta din Bang & Olufsen-återförsäljare om du undrar över något.

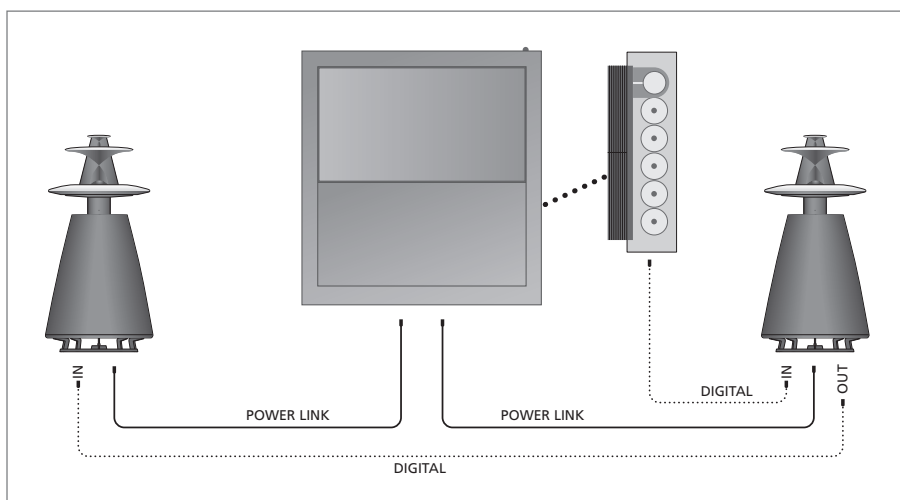

DIGITAL-anslutningar

Om ditt Bang & Olufsen-system har ett digitaluttag rekommenderar vi att du även ansluter högtalarna direkt till det här uttaget. Detta garanterar optimal ljudkvalitet när du spelar digitala källor (cd-skivor). Använd phonokablar som godkänts av Bang & Olufsen för att ansluta högtalarna till systemet.

Information om anslutningar i andra digitala Bang & Olufsen-system finns i handböckerna till systemen.

Ansluta till andra system än Bang & Olufsen

Högtalaren kan anslutas till de flesta audio- eller videosystem från andra tillverkare än Bang & Olufsen som har oreglerad utsignalnivå (volymnivån regleras i de inbyggda högtalarförstärkarna och inte i audio- eller videosystemet).

Högtalaren kan även anslutas till de flesta system som har ett digitaluttag (SPDIF).

Glöm inte att ändra inställningen till "Option" 1 eller 4 när du ansluter högtalaren till system från andra tillverkare än Bang & Olufsen, enligt instruktionerna i avsnittet "Anpassa BeoLab 5 till ditt system" (s. 11).

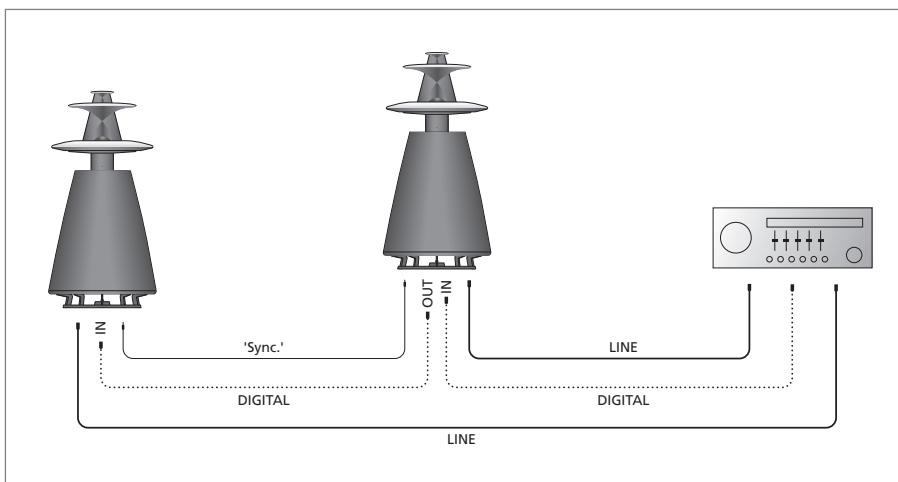

LINE-anslutningar

Använd vanliga phonokablar för att ansluta varje högtalare direkt till systemet.

Om utgångsnivån för LINE överskrider 2 V RMS måste alla högtalare ställas in på högre ingångsnivå ($> 2 \text{ V RMS} \leq 4 \text{ V RMS}$), enligt anvisningarna i *Anpassa BeoLab 5 till ditt system* (s. 11).

Synkroniseringsanslutning ("Syncr.")

Anslutning mellan de båda högtalarna. Anslutningen säkerställer att båda högtalarna alltid använder samma volymnivå.

Använd en kabel som godkänts av Bang & Olufsen med ett minijack för stereo i ändarna för att ansluta de båda högtalarna i systemet.

DIGITAL-anslutningar

Om ditt system har ett digitaluttag rekommenderar vi att du även ansluter högtalarna till det här uttaget. Detta garanterar optimal ljudkvalitet när du spelar digitala källor.

Använd phonokablar som godkänts av Bang & Olufsen för att ansluta högtalarna till systemet.

Glöm inte att ställa brytaren som är märkt RIGHT-LEFT i rätt läge på varje högtalare när du använder digitala anslutningar!

Högtalaren har Option 0 som fabriksinställning. När du ansluter högtalaren till ett audio- eller videosystem från Bang & Olufsen behöver du därför inte ändra inställningen för Option. I det här fallet styrs högtalarna via Bang & Olufsen-systemet.

Om högtalaren ansluts till ett system från en annan tillverkare än Bang & Olufsen måste du emellertid ändra inställningen för Option. I det här fallet tar högtalarna emot signalerna från Beo4-fjärrkontrollen och bearbetar dem. Det finns två olika inställningsalternativ för Option – vilket som ska användas beror på systemet.

Om utgångsnivån för LINE på ett system om inte är från Bang & Olufsen överskrider 2 V RMS, måste du ställa in högtalarna för en högre ingångsnivå (> 2 V RMS ≤ 4 V RMS).

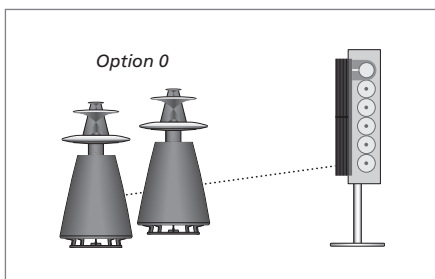

Option 0 (fabriksinställning): Används om högtalaren ansluts till ett audio- eller videosystem från Bang & Olufsen.

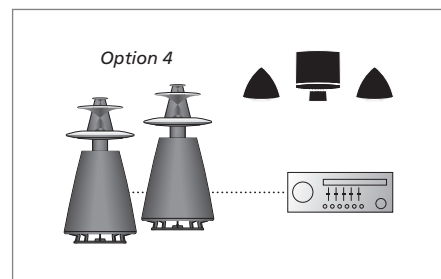

Option 4: Används om högtalaren ansluts till ett system från en annan tillverkare än Bang & Olufsen och du har ett extra audiosystem från Bang & Olufsen i samma rum.

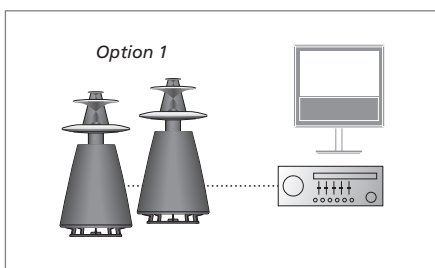

Option 1: Används om högtalaren ansluts till ett system från en annan tillverkare än Bang & Olufsen. Om du vill kan du ha en Bang & Olufsen-TV i samma rum.

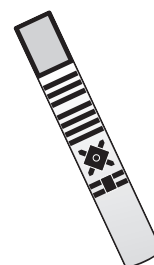

En Beo4-fjärrkontroll används för att ändra optionsinställningen och ingångsnivån för LINE.

Pro změnu nastavení položky Option:

- > Tryck på tlačitko • a současně Tryck på LIST.
- > Pusťte obě tlačítka.
- > Tryck på opakovaně LIST, dokud se na displeji dálkového ovladače Beo4 nezobrazí OPTION?.
- > Tryck på **mittknappen**.
- > Tryck på opakovaně LIST, dokud se na displeji dálkového ovladače Beo4 nezobrazí L.OPT.
- > Tryck på knappen för lämpligt optionsnummer (0, 1 eller 4).

Den röda indikatorlampan slocknar tillfälligt, vilket bekräftar att det nya optionsnumret har lagrats. Upprepa förfarandet för varje enskild högtalare för att vara säker på att alla högtalare har programmerats med rätt nummer

Så här ändrar du ingångsnivån för LINE:

- > Tryck på LIST flera gånger tills SOUND* visas i Beo4-displayen.
- > Tryck på **mittknappen**.
- > Ange rätt siffra för LINE-ingångsnivån (1 om LINE-ingångsnivån < 2 V RMS; 2 om LINE-ingångsnivån > 2 V RMS ≤ 4 V RMS).

Den röda indikatorlampan slocknar tillfälligt, vilket bekräftar att den nya LINE-ingångsnivån lagrats. Upprepa förfarandet för varje enskild högtalare så att alla högtalare är inställda på samma LINE-ingångsnivå.

*Måste läggas till i Beo4:s LIST-funktion. Information om hur du gör finns i onlinehandboken för Beo4.

Anpassa BeoLab 5 till ditt rum

Acoustic Lens Technology-systemet i BeoLab 5 säkerställer en bättre balans mellan ljud på höga frekvenser och mellanfrekvenser som kommer direkt ur högtalaren och ljud som reflekteras av rummet. *Acoustic Lens Technology*-systemet säkerställer även rätt tonbalans inom hela området framför högtalaren.

Tack vare *Adaptive Bass Control*-systemet och *Acoustic Lens Technology*-systemet i BeoLab 5 kan du placera högtalarna var du vill i rummet. Genom en kalibreringen av *Adaptive Bass Control*-systemet blir högtalarna optimerade för placeringen och omgivningen – därigenom uppnås bästa möjliga ljudkvalitet.

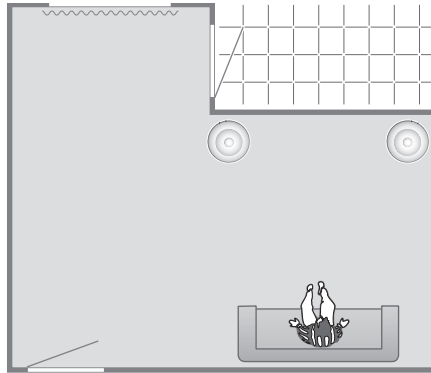

“*Adaptive Bass Control*”-kalibreringen gör att basnivån passar högtalarens placering och därigenom omgivningen.

Första gången du slår på högtalaren blinkar indikatorlampan långsamt i grönt*, vilket visar att den ännu inte har kalibrerats.

Adaptive Bass Control-kalibrering

När en högtalare placeras i ett hörn förstärks vanligtvis basnivån jämfört med när den står mer fritt.

Om du använder andra högtalarsystem måste du ta hänsyn till detta när du placerar dem. Med BeoLab 5 filtrerar *Adaptive Bass Control*-systemet bort den här förändringen av basnivån vid kalibreringen.

Under kalibreringen genererar högtalaren en serie ljudsignaler och mäter återgivningen från väggarna, golvet, taket, större föremål och andra ytor i rummet. Med utgångspunkt från mätningarna beräknar högtalaren automatiskt de bästa inställningarna för *Adaptive Bass Control*-filtret.

Observera!

- Placera högtalaren där du vill ha den innan du påbörjar kalibreringen.
- Kalibrera endast en högtalare i taget. I annat fall stör ljudet från den ena högtalaren mätningen som görs i den andra och tvärtom.
- Bedöm hur situationen i rummet brukar vara: Brukar dörrarna vara stängda...? Fönstren...? Brukar gardinerna vara fördragna...? Brukar det vara mycket folk i rummet...?
- Om du senare bestämmer dig för att t.ex. flytta högtalarna, möblera om i rummet eller byta matta bör du kalibrera högtalarna igen.
- Vi rekommenderar att du låter eventuella inställningar för tonstyrning vara neutrala.

Se till att det inte finns några andra ljud som stör kalibreringsljuden från högtalaren under kalibreringen. Störande ljud kan t.ex. vara dammsugare, ventilations- eller luftkonditioneringsystem och motorljud i närheten.

Högtalaren försöker att kompensera sådana ljud upp till en viss nivå, men så småningom kan ljudet leda till att kalibreringen misslyckas – indikatorlampan blinkar då långsamt rött. Om detta inträffar måste du göra om kalibreringen – vänta tills ljudet har upphört...



Acoustic Lens Technology –
tillverkas under licens från
Sausalito Audio Works.

Så här kalibrerar du BeoLab 5

Utför kalibreringen på varje enskild högtalare i systemet. Kalibreringen tar ett par minuter för varje högtalare. Du kan inte kalibrera högtalaren om den har låsts med pinkodsystemet*.

- > Se till att högtalaren är i standbyläge. Försätt om det behövs högtalaren i standbyläge enligt beskrivningen i kapitlet "Daglig användning" (s. 4–5).
- > Håll tryckplattan nedtryckt i minst tre sekunder, släpp sedan plattan. När kalibreringen börjar blinkar indikatorlampan grönt.

Under kalibreringen sker följande:

- Mikrofonen dras ut något och högtalaren genererar en serie ljudsignaler, med början från mycket låga bastoner.
- Efter en stund dras mikrofonen ut lite till, och ljudsignalerna börjar igen.
- När kalibreringen är slutförd dras mikrofonen in och högtalaren återgår till standby. Indikatorlampan lyser rött en kort stund. Nu kan du fortsätta med nästa högtalare.

Om indikatorlampan blinkar rött har det inträffat ett fel under kalibreringen. Gör så här för att åtgärda felet:

- > Håll tryckplattan nedtryckt i minst en sekund, släpp sedan plattan.
Högtalaren övergår i standbyläge och indikatorlampan lyser rött en kort stund.
- > Kontrollera om kalibreringen kan ha påverkats av störande ljud och vänta tills ljudet upphör.
- > Håll tryckplattan nedtryckt i minst tre sekunder för att starta kalibreringen igen.

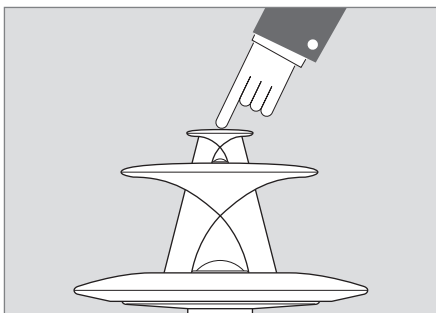

Tryck ned tryckplattan på den högtalare du vill kalibrera i minst tre sekunder (när du trycker på den blinkar indikatorlampan snabbt rött).

Om du vill avbryta en pågående kalibrering trycker du på tryckplattan igen. Du kan också trycka på BACK på fjärrkontrollen Beo4.

En översikt över indikatorlamporna finns på sidan 17.

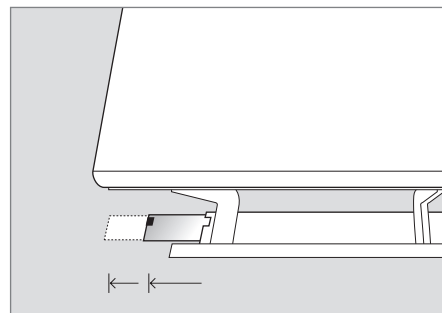

Under kalibreringen används den rörliga mikrofonen. Se till att det alltid är fritt utrymme framför mikrofonen.

* OBS! Om högtalaren har låsts av pinkodsystemet lyser indikatorlampan omväxlande rött och grönt. Lås upp högtalaren enligt anvisningarna i Använda pinkodsystemet (s. 14).

Använda pinkodsystemet

Högtalaren har ett inbyggt skydd, ett pinkodsystem. Du väljer själv om det ska aktiveras.

Om du aktiverar pinkodsystemet och högtalaren kopplas från elnätet längre än 15–30 minuter, aktiveras pinkodsystemet när den kopplas till elnätet igen.

Högtalaren spelar några minuter, och går sedan över i standby. Du måste ange den valda pinkoden med en Beo4-fjärrkontroll för att låsa upp högtalaren.

Pinkodsystemet

Vi föreslår att du väljer samma fyrsiffriga pinkod för alla dina Bang & Olufsenprodukter. Du kan dock inte använda koden "0000", eftersom den används för att avaktivera pinkodsystemet.

Aktivera pinkodsystemet

Pinkodsystemet aktiveras separat för varje högtalare i systemet.

När BeoLab 5 är i standby...

> Tryck på **◀◀** och **STOP** i snabb följd på Beo4-fjärrkontrollen.

Indikatorlampan blinkar rött (0,5 sek.) och grönt (1 sek.).

> Tryck inom 10 sekunder på tryckplattan på den högtalare som ska aktiveras.

Det hörs en ljudsignal från högtalaren som bekräftelse.

> Knappa in den fyrsiffriga pinkod du valt*.

Det hörs en ljudsignal för varje rätt siffra från högtalaren.

> Tryck på **mittknappen** för att bekräfta koden.

Det hörs en ljudsignal från högtalaren.

> Bekräfta den valda koden genom att knappa in den igen*.

Det hörs en ljudsignal för varje rätt siffra från högtalaren.

> Tryck på **mittknappen** för att spara koden.

Det hörs en ljudsignal som bekräftelse från högtalaren.

Om pinkoden godkänns lyser indikatorlampan rött en kort stund.

Om koden inte accepteras hörs en ljudsignal från högtalaren och du måste börja igen med den fyrsiffriga koden.

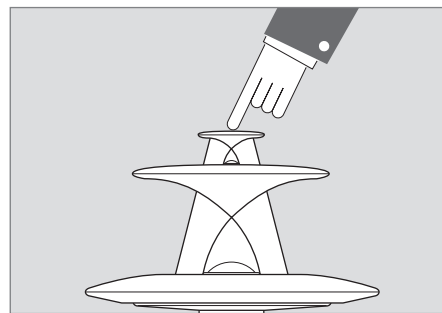

Tryck på tryckplattan på den högtalare du vill aktivera (när du trycker på plattan blinkar indikatorlampan snabbt rött).

Om du vill hoppa över en pågående aktivering kan du göra det genom att trycka på tryckplattan igen (eller genom att trycka på BACK på fjärrkontrollen Beo4).

Vi rekommenderar att du kopplar bort övriga Bang & Olufsen-produkter i rummet från elnätet medan du ställer in pinkodsystemet. Det förhindrar att de t.ex. slås på när du trycker på knapparna på Beo4-fjärrkontrollen.

En översikt över indikatorlamporna och ljudsignalerna finns på sidan 17.

* OBS! Om du trycker in fel siffra, tryck på STOP och gör sedan om inmatningen.

Ändra pinkoden

För att kunna ändra pinkoden måste du först knappa in den aktuella koden och sedan en ny. Du kan inte ändra koden fler än fem gånger under en tretimmarsperiod!

När BeoLab 5 är i standby...

- > Tryck på **◀◀**, **◀◀** och **STOP** i snabb följd på Beo4-fjärrkontrollen.
Indikatorlampan blinkar rött (1 sek.) och grönt (0,5 sek.).
- > Tryck inom 10 sekunder på tryckplattan på den högtalare vars pinkod ska ändras.
Det hörs en ljudsignal från högtalaren som bekräftelse.
- > Knappa in den aktuella fyrsiffriga pinkoden*.
Det hörs en ljudsignal för varje rätt siffra från högtalaren.
- > Tryck på **mittknappen** när du vill ange din nya, fyrsiffriga kod.
Det hörs en ljudsignal från högtalaren.
- > Knappa in den nya fyrsiffriga pinkoden du valt*.
Det hörs en ljudsignal för varje rätt siffra från högtalaren.
- > Tryck på **mittknappen** för att bekräfta koden.
Det hörs en ljudsignal från högtalaren.
- > Bekräfta den nya koden genom att knappa in den igen*.
Det hörs en ljudsignal för varje rätt siffra från högtalaren.
- > Tryck på **mittknappen** för att spara koden.
Det hörs en ljudsignal som bekräftelse från högtalaren.

Om pinkoden godkänns lyser indikatorlampan rött en kort stund, för att sedan stängas av.
Om koden inte accepteras hörs en ljudsignal från högtalaren och du måste börja igen med den fyrsiffriga koden.

Om du glömt din pinkod

Du behöver en femsiffrig masterkod för att kunna låsa upp högtalaren. Kontakta Bang & Olufsen-återförsäljaren för att få en masterkod från Bang & Olufsen.

När högtalaren blir upplåst med en masterkod avaktiveras pinkodsystemet!

När BeoLab 5 är i standby...

- > Tryck ned **◀◀** på Beo4-fjärrkontrollen i tre sekunder för att kunna ange masterkoden.
Indikatorlampan blinkar rött (1 sek.) och grönt (0,5 sek.).
 - > Tryck inom 10 sekunder på tryckplattan på den högtalare som ska aktiveras.
Det hörs en ljudsignal från högtalaren som bekräftelse.
 - > Knappa in den femsiffriga masterkoden du fått från Bang & Olufsen*.
Det hörs en ljudsignal för varje rätt siffra från högtalaren.
 - > Tryck på **mittknappen** för att ange den femsiffriga masterkoden.
Det hörs en ljudsignal som bekräftelse från högtalaren.
- Om masterkoden godkänns, lyser indikatorlampan rött en kort stund, för att sedan stängas av.
Om koden inte accepteras hörs en ljudsignal från högtalaren och du måste börja igen med den femsiffriga masterkoden.

Avaktivera pinkodsystemet

För att kunna avaktivera pinkodsystemet måste du först knappa in den aktuella koden och sedan "0000". Då avaktiveras funktionen.

När BeoLab 5 är i standby...

- > Tryck på **◀◀**, **◀◀** och **STOP** i snabb följd på Beo4-fjärrkontrollen.
Indikatorlampan blinkar rött (1 sek.) och grönt (0,5 sek.).
- > Tryck inom 10 sekunder på tryckplattan på den högtalare som ska avaktiveras.
Det hörs en ljudsignal från högtalaren som bekräftelse.
- > Knappa in den aktuella fyrsiffriga pinkoden*.
Det hörs en ljudsignal för varje rätt siffra från högtalaren.
- > Tryck på **mittknappen** för att ange din kod.
Det hörs en ljudsignal från högtalaren.
- > Knappa in siffrorna **0 0 0 0** på Beo4-fjärrkontrollen*.
- > Tryck på **mittknappen** för att inaktivera pinkodssystemet.

Indikatorlampan lyser rött en kort stund, för att sedan stängas av.
Om koden inte accepteras hörs en ljudsignal från högtalaren och du måste börja igen med koden "0000".

Om samma fyrsiffriga pinkod används för alla Bang & Olufsen-produkterna, kan du enkelt låsa upp alla samtidigt. Ställ dig bara så att alla produkterna kan ta emot signaler från Beo4-fjärrkontrollen.

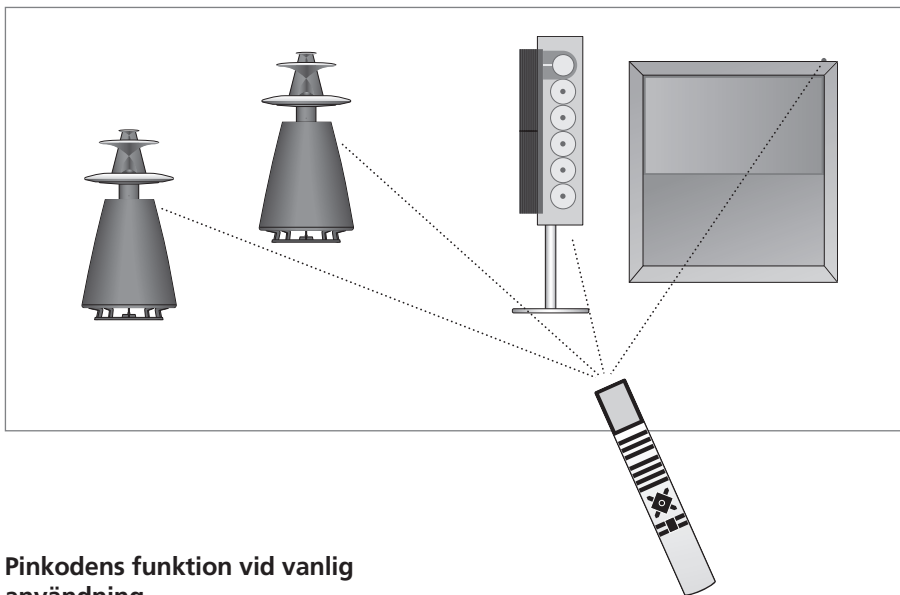

Pinkodens funktion vid vanlig användning...

Du kommer inte att märka av pinkodsystemet vid vanlig användning. Om högtalaren varit fränkopplad från elnätet längre än ca 15–30 minuter (eller om det varit ett längre strömavbrott) gör det aktiverade pinkodsystemet att högtalaren bara spelar i ca fem minuter. Därefter försätts den automatiskt i standby.

Då måste du ange den valda pinkoden med en Beo4-fjärrkontroll för att låsa upp högtalaren.

Om du anger fel pinkod, har du bara fyra försök till att knappa in rätt kod. Därefter slås högtalaren av och kan inte slås på förrän efter tre timmar! Under den tiden måste högtalaren förbli kopplad till elnätet.

Låsa upp BeoLab 5

Om högtalaren har låsts av pinkodsystemet lyser indikatorlampan omväxlande rött och grönt.

När BeoLab 5 är på...

> Knappa in den fyrsiffriga pinkoden på Beo4-fjärrkontrollen*.

Det hörs ett pip för varje rätt siffra från högtalaren.

Om pinkoden accepteras lyser indikatorlampan grönt – högtalaren har låsts upp.

Om pinkoden inte accepteras hörs en ljudsignal från högtalaren och du måste börja igen med den fyrsiffriga koden.

** Om du trycker in fel siffra, tryck på STOP och gör sedan om inmatningen.*

Vid daglig användning kommer du att märka att indikatorlampan lyser rött en kort stund (standby) eller grönt (uppspelning).

Beroende på situationen kan indikatorlampan även blinka rött eller grönt och visa en kombination av dessa färger. När du ställer in pinkodsystemet hörs det ljudsignaler från högtalaren.

De olika situationerna beskrivs i de berörda avsnitten i den här handboken, men för att du ska få en översikt beskrivs de även på den här sidan. I översikten finns sidhänvisningar till de aktuella avsnitten.

Indikatorlampa:	Högtalarstatus:
Lyser RÖTT en kort stund för att sedan stängas av ...	Högtalaren är i standby (s. 4).
Lyser GRÖNT...	Högtalaren är påslagen (s. 4).
Blinkar RÖTT/AV (1 sek./1 sek.) i ca 12 sekunder.	Internt högtalarfel (s. 4).
Blinkar RÖTT (mycket snabbt)...	Du trycker på tryckplattan.
Blinkar regelbundet GRÖNT/AV (1 sek./1 sek.)...	Adaptive Bass Control-kalibreringen pågår (s. 12–13).
Blinkar regelbundet RÖTT/AV (0,5 sek./0,5 sek.)...	Ett fel inträffade under Adaptive Bass Control-kalibreringen (s. 12–13).
Blinkar regelbundet GRÖNT/AV (2 sek./0,5 sek.)...	Adaptive Bass Control-kalibrering är inte utförd (s. 12–13).
Blinkar regelbundet RÖTT/GRÖNT (0,5 sek./1 sek.)...	Aktivering av pinkodsystemet pågår (s. 14).
Blinkar regelbundet RÖTT/GRÖNT (1 sek./0,5 sek.)...	Innebär något av följande: – Deaktivering av pinkodsystemet pågår (s. 15); – Pinkoden ändras (s. 15); – En masterkod anges (s. 15).
Blinkar regelbundet RÖTT/GRÖNT (1 sek./1 sek.)...	Högtalaren har låsts av pinkodsystemet (s. 16).
SLOCKNAR kort och lyser sedan rött igen...	Optioninställningen har bekräftats (s. 11).
Ljudsignal:	Högtalarstatus:
Kort signal ("ding")...	Anger något av detta gällande pinkodsystem (s. 14–15): – Högtalaren har valts; – Siffror har angetts.
Dubbelsignal ("dong-ding")...	Pin- eller masterkoden har accepterats (s. 14–15).
En serie signaler ("ding-dong, ding-dong, ding-dong")...	Pin- eller masterkoden har inte accepterats (s. 14–15).

Index

Acoustic Lens Technology

Anpassa BeoLab 5 till ditt rum, 12–13

Adaptive Bass Control

Anpassa BeoLab 5 till ditt rum, 12–13

Daglig användning, 4

Indikatorlampor och ljudsignaler, 17

Audio-eller videosystem

Aktivera pinkodsystemet, 14–16

Anpassa BeoLab 5 till ditt system, 11

Ansluta till andra system än Bang & Olufsen, 10

Ansluta till Bang & Olufsen-system, 9

Daglig användning, 4–5

Fjärrkontrollen Beo4

Aktivera pinkodsystemet, 14–16

Daglig användning, 4–5

Anpassa BeoLab 5 till ditt system, 11

Indikatorlampor och ljudsignaler

Aktivera pinkodsystemet, 14–16

Anpassa BeoLab 5 till ditt rum, 12–13

Anpassa BeoLab 5 till ditt system, 11

Daglig användning, 4

Indikatorlampor och ljudsignaler 17

Installera BeoLab 5, 7

Kablar och anslutningar

Ansluta till andra system än Bang & Olufsen, 10

Ansluta till Bang & Olufsen-system, 9

Installera BeoLab 5, 6–7

Panelen med uttag och reglage, 8

Kalibrering

Anpassa BeoLab 5 till ditt rum, 12–13

Daglig användning, 4

Indikatorlampor och ljudsignaler, 17

Optionsinställningar

Anpassa BeoLab 5 till ditt system, 11

Använda BeoLab 5 med ett system från annan tillverkare än Bang & Olufsen, 5

Indikatorlampor och ljudsignaler, 17

Pinkod

Daglig användning, 4

Indikatorlampor och ljudsignaler, 17

Pinkoden i daglig användning, 16

Ställa in pinkodsystemet, 14–15

Placering

Anpassa BeoLab 5 till ditt rum, 12–13

Installera BeoLab 5, 7

Rengöring

Rengöring, 4

Skyddssystem för högtalare

Indikatorlampor och ljudsignaler, 17

Rengöra BeoLab 5, 4

Skyddssystem för högtalare, 4

Underhåll

Rengöring, 4

Avfall som utgörs av eller innehåller elektriska eller elektroniska produkter (WEEE) – Miljöskydd



Elektriska och elektroniska produkter, delar och batterier försedda med den här symbolen får inte slängas med vanligt hushållsavfall. Alla elektriska och elektroniska produkter, delar och batterier måste samlas in och slängas separat. Genom att kassera elektriska och elektroniska produkter och batterier via de insamlingsystem som finns i ditt land skyddar du miljön, människors hälsa och bidrar till klok och förnuftig användning av naturresurser.

Insamling av elektriska och elektroniska produkter, batterier och avfall minskar risken för nedsmutsning av naturen med skadliga ämnen som kan finnas i elektriska och elektroniska produkter och utrustning. Din Bang & Olufsen-återförsäljare kan ge dig råd om hur du gör dig av med uttjänta elektriska och elektroniska produkter i ditt land.

